



совершенные алюминиевые теплицы

**теплица алюминиевая
площадь 12 м²**

Паспорт

www.AlumWerk.ru

2013 г.

Назначение и устройство теплицы







Алюминиевая теплица «Botanik» площадью 12 м². - защитное сооружение с покрытием из светопрозрачного материала, предназначенная для создания микроклимата благоприятного для выращивания садово-огородных культур и цветочных растений на дачных и приусадебных участках.





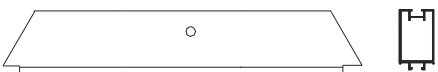
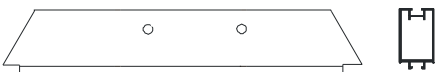
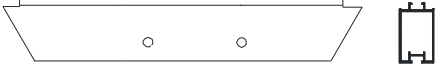
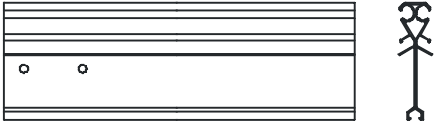
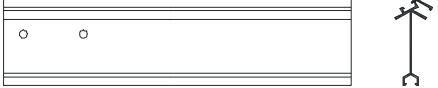
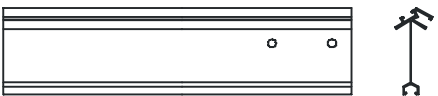

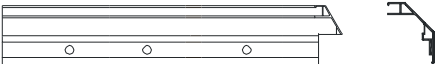
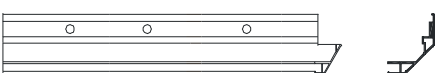

Технические характеристики теплицы «Botanik» 12 м²

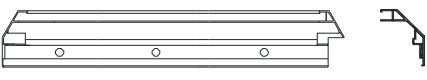

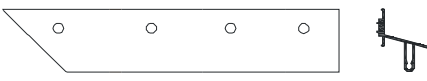

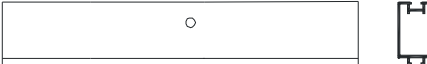
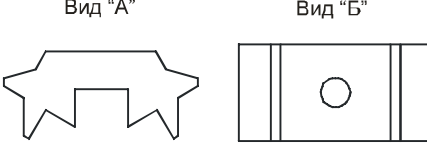

№	Наименование	Описание
1	Тип конструкции:	Стационарный.
2	Форма кровли:	Двухскатная
3	Материал конструкции: Основной каркас Основание теплицы Крепление заполнения	специальный алюминиевый тепличный профиль. стальной оцинкованный профиль специальный тепличный резиновый уплотнитель
4	Вид заполнения:	а. Стекло толщиной 4-5 мм б. Поликарбонат толщиной 6 мм
5	Габариты конструкции: Ширина Длина Высота в коньке Высота бокового заполнения	2 800 мм. 4 400 мм. 2 500 мм. 1 600 мм
6	Масса конструкции (без заполнения):	Не более 110 кг.
7	Масса заполнения: Стекло 4 мм Поликарбонат 6 мм	Не более 300 кг. Не более 50 кг.
8	Площадь остекленной поверхности:	45 м ² . + - 5%.
9	Ветровой напор:	300 Н/м ²
10	Снеговая нагрузка:	15 кг/м ²
11	Нагрузка от подвешенных растений:	15 кг/м ²
12	Диапазон эксплуатации теплицы:	Т воздуха: от минус 60 оС до плюс 50 оС.
13	Количество грузовых мест:	5 мест







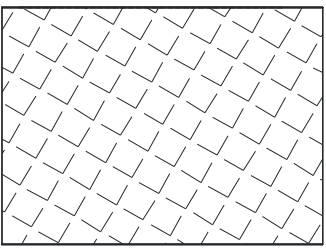
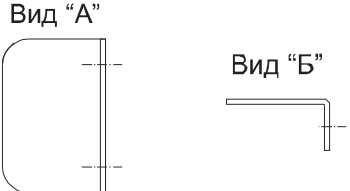

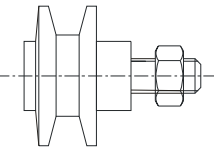
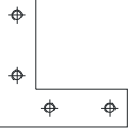
1. Комплектация поставки теплицы «Botanik» 12 м²:

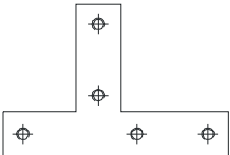



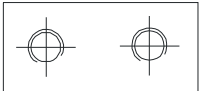

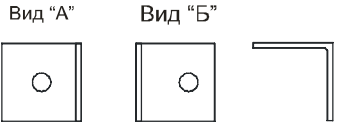
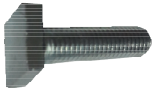

№	Наименование	Обозначение	Количество	Примечание	номер грузового места	
1		Основание теплицы передняя стенка	OT 001	1	Стальные оцинкованные детали	
2		Основание теплицы задняя стенка	OT 002	1	Стальные оцинкованные детали	
3		Основание теплицы боковая стенка 1	OT 004Л	2	Стальные оцинкованные детали	
4		Основание теплицы боковая стенка 2	OT 004П	2	Стальные оцинкованные детали	
5		Направляющая для двери	Отн	1	Стальные оцинкованные детали	
6		Стойка теплицы боковая	АТП001	12	Алюминиевый профиль	
7		Стойка теплицы угловая	АТП002	4	Алюминиевый профиль	
8		Стойка теплицы торцевая малая левая	АТП003	2	Алюминиевый профиль	
9		Стойка теплицы торцевая малая правая	АТП004	2	Алюминиевый профиль	
10		Стойка теплицы торцевая, большая передняя стенка, левая	АТП005	1	Алюминиевый профиль	
11		Стойка теплицы торцевая, большая передняя стенка, правая	АТП006	1	Алюминиевый профиль	
12		Стойка теплицы торцевая, большая, задняя стенка, левая	АТП007	1	Алюминиевый профиль	

13		Стойка теплицы торцевая, большая, задняя стенка, правая	АТП008	1	Алюминиевый профиль	
14		Ригель торца	АТП400	5	Алюминиевый профиль	
15		Шпрос крышный	АТП100	12	Алюминиевый профиль	
16		Шпрос крышный торца левый	АТП101	2	Алюминиевый профиль	
17		Шпрос крышный торца правый	АТП102	2	Алюминиевый профиль	
18		Конек крышный	АТП201	2	Алюминиевый профиль	
19		Конек боковой левый	АТП251	2	Алюминиевый профиль	
20		Конек боковой правый	АТП252	2	Алюминиевый профиль	
21		Растяжка крышная	АТП500	6	Алюминиевый профиль	
22		Подвес	АТП501	6	Алюминиевый профиль	
23		Угловая тяга	АТП502	8	Алюминиевый профиль	
24		Нащельник боковой левый	АТП300	2	Алюминиевый профиль	
25		Нащельник боковой правый	АТП301	2	Алюминиевый профиль	

26		Нащельник крышный левый	АТП302	2	Алюминиевый профиль	
27		Нащельник крышный правый	АТП303	2	Алюминиевый профиль	
28		Направляющая двери верхняя	АТП600	1	Алюминиевый профиль	
29		Направляющая двери боковая	АТП601	1	Алюминиевый профиль	
30		Планка делитель большая	АТП505	4	Алюминиевый профиль	
31		Планка делитель малая	АТП506	4	Алюминиевый профиль	
32		Ригель под форточку	АТП401	4	Алюминиевый профиль	
33	<p>Вид "А" Вид "Б"</p> 	Сухарь	ТК001	24	Алюминиевый профиль, крепеж	
34		Пластина соединительная	ТК002	6	Алюминиевый профиль, крепеж	
35		Форточка крышная	АТП600	4	Деталь поставляется в сборе	
36		Ручка к форточке	ТК006	4	Алюминиевый профиль	
37		Дверь верхняя направляющая	АТП602	1	Деталь поставляется в сборе с дверью	

38		Дверь нижняя направляющая	АТП603	1	Деталь поставляется в сборе с дверью	
39		Дверь стойка левая	АТП604	1	Деталь поставляется в сборе с дверью	
40		Дверь стойка правая	АТП605	1	Деталь поставляется в сборе с дверью	
41		Дверь ригель	АТП606	1	Деталь поставляется в сборе с дверью	
42		Заглушка нижняя для двери	АТП607	1	Деталь поставляется в сборе с дверью	
43		Планка упор	ТК005	1	Алюминиевый профиль	
44		Ручка двери	ТК004	1	Алюминиевый профиль	
45		Ролик для двери	ТК105	2	Деталь поставляется в сборе с дверью	
46		Уголок дверной верхний	ТК102	2	Деталь поставляется в сборе с дверью	

47		Пластина дверная ригельная	TK103	2	Деталь поставляется в сборе с дверью	
48		Т – образное крепление	TK104	2	Деталь поставляется в сборе с дверью	
49		Резина дверная	TPY004	12	Резиновый уплотнитель	
50		Щетка		1	Алюминиевый профиль	
51		Планка крепления стоек	TK100	8	Крепеж	
52		Планка крепления ригелей	TK101	10	Крепеж	
53		Планка крепления ригелей форточки	TK003	8	Крепеж	
54		Кронштейн угловой, для тяг	TK106	4	Крепеж	
55		Спец болт большой	TK200	24	Крепеж	
56		Спец болт малый	TK201	47	Крепеж	
57		Саморез	TK206	12	Крепеж	

58		Винт М6 х 20	TK203	90	Крепеж	
59		Болт М6 х 20	TK204	17	Крепеж	
60		Винт М6 х 40	TK205	36	Крепеж	
61		Гайка М6	TK202	161	Крепеж	
62		Гайка с фланцем	TK207	24	Крепеж	
63		Резиновый уплотнитель П - образный	ТРУ002	13 м.	Резиновый уплотнитель	
64		Резиновый уплотнитель клинящий	ТРУ003	30 м	Резиновый уплотнитель	
65		Резиновый уплотнитель наружный	ТРУ001	85 м	Резиновый уплотнитель	

Заполнение для теплицы (раскрой заполнения).

Размеры заполнения и их количества используемые в теплице «Botanik» 12 м²..

Наименование заполнения	Толщина заполнения	Размер стандартного листа (для нарезки)	Количество стандартных листов необходимых для нарезки
Стекло	4 мм	1 300 мм x 1600 мм	20 листов

№	Назначение	размер	количество
1	Боковые стекла и стекла на кровлю.	1600 мм x 600 мм	28 шт.
2	Малые стекла на торцы	1600 мм x 336 мм	4 шт.
3	Стекла задней стенки	440 мм x 810 мм	4 шт.
4	Стекло под форточку	762 мм x 600 мм	4 шт.
5	Стекло для форточки	800 мм x 587 мм	4 шт.
6	Стекло в дверь	1150 мм x 740 мм	1 шт.
7	Трапеция на торцы (№1)	по чертежу.	4 шт.
8	Треугольник на торцы (№2)	по чертежу.	4 шт.
9	Пирамида на торцы (№3)	по чертежу.	2 шт.

14 листов.

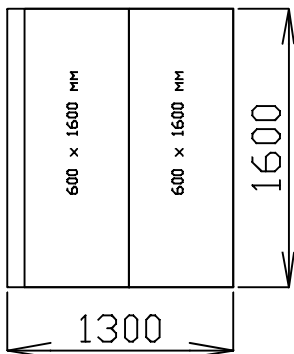

1 лист.

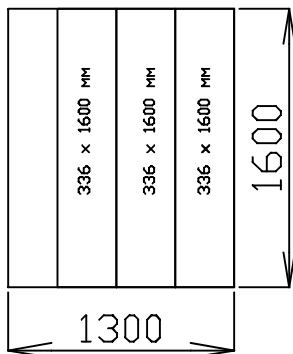

1 лист.

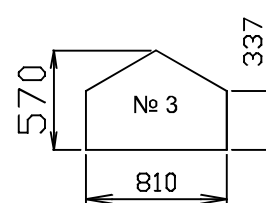
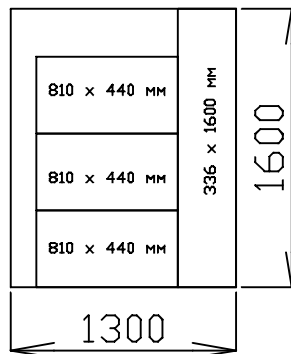

1 лист.

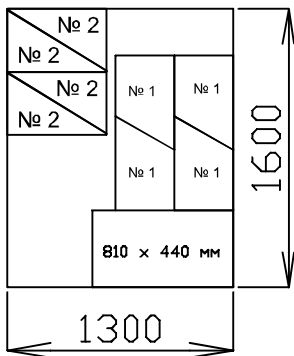

1 лист.

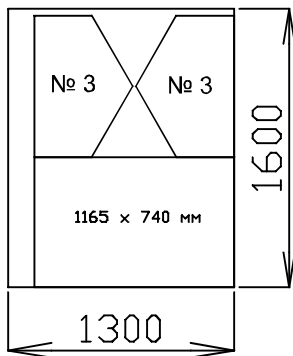

2 листа.

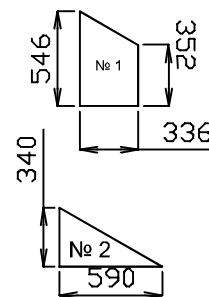
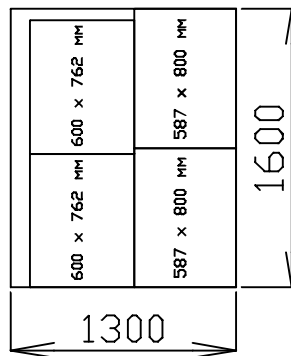

Порядок сборки теплицы.

Монтаж изделия необходимо производить на ровной площадке размерами не менее 4 метров в ширину и 6 метров в длину. Теплицу необходимо устанавливать на готовый фундамент. Монтаж производить в следующем порядке:

Собрать основание теплицы, как показано на рисунке.

Деталь основания **ОТ001** должна располагаться в месте, где планируется устроить вход в теплицу. Детали основания скрепить между собой болтами **ТК204** и гайками **ТК202**.

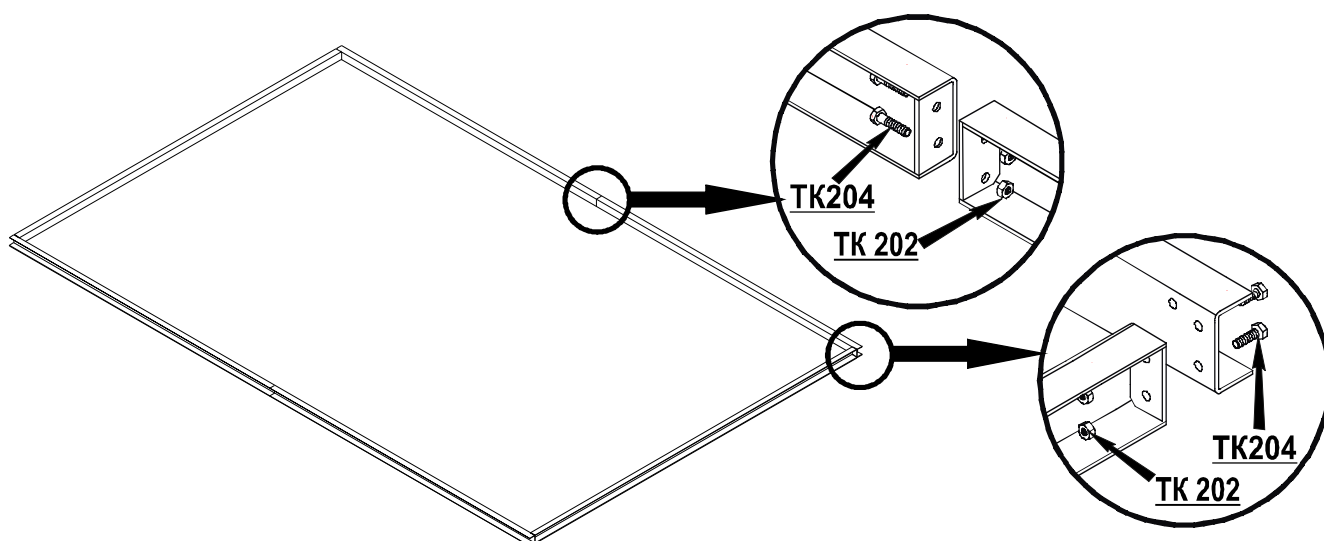
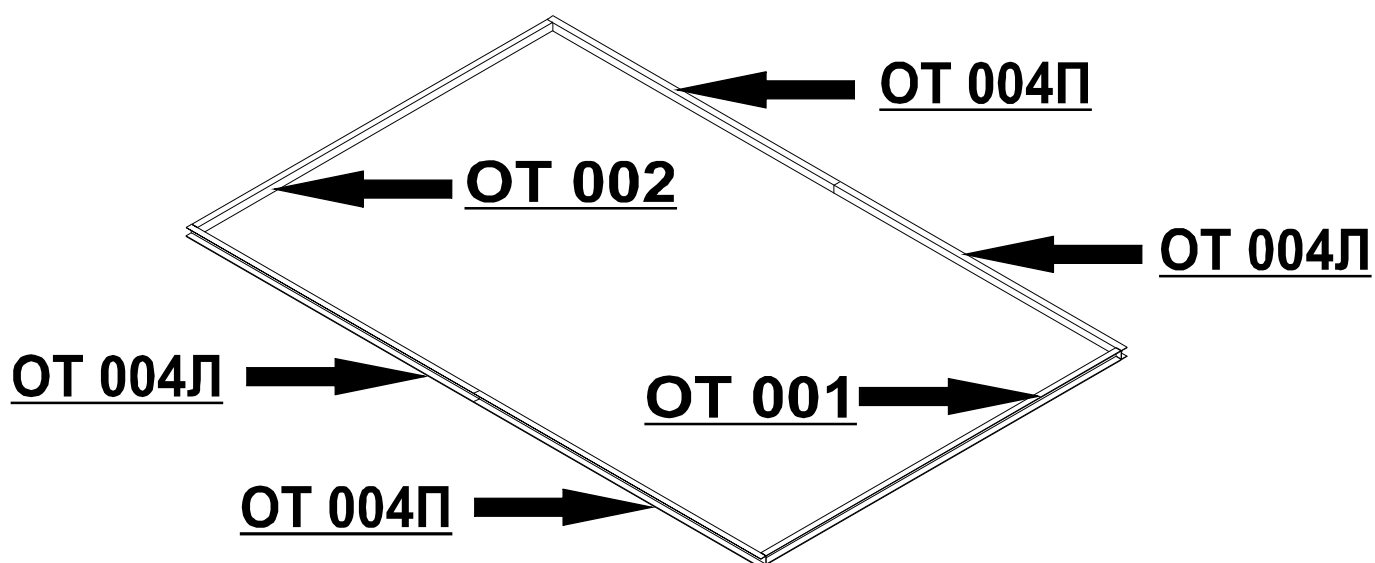

Установить по углам основания стойки теплицы угловые **АТП202** и закрепить их при помощи винтов **ТК203** и гаек с фланцем **ТК207**.

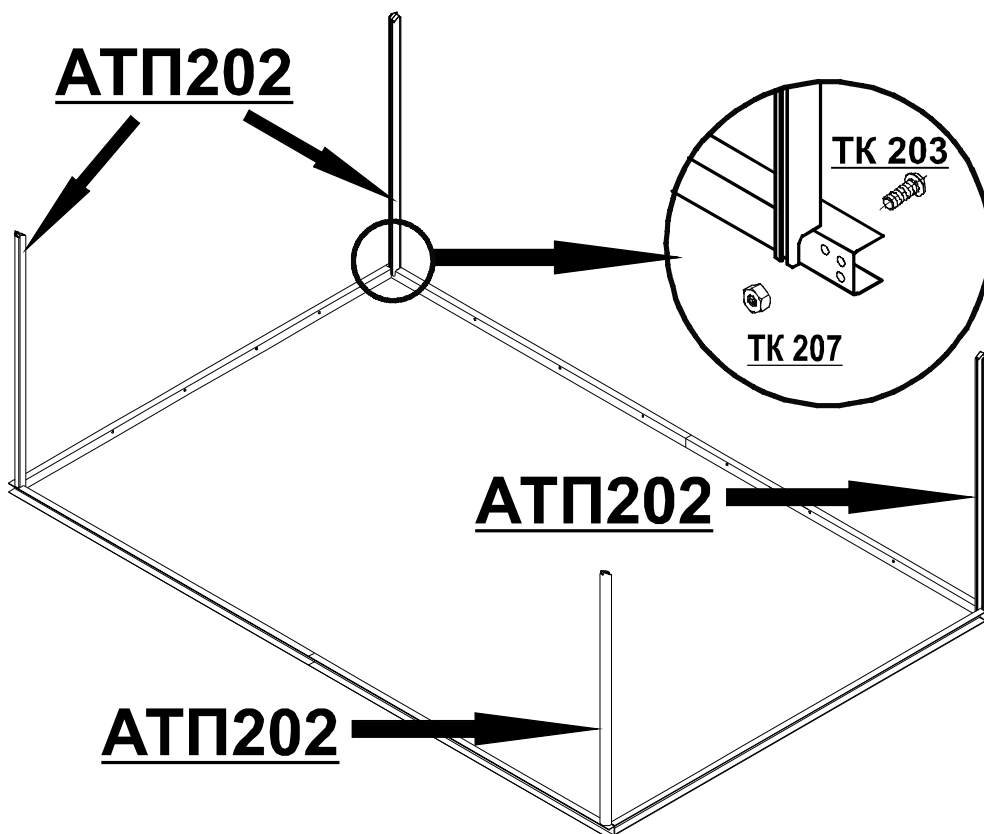

Установить на основания следующие стойки теплицы боковые **АТП201** и закрепить их при помощи винтов **ТК205** и гаек с фланцем **ТК207**.

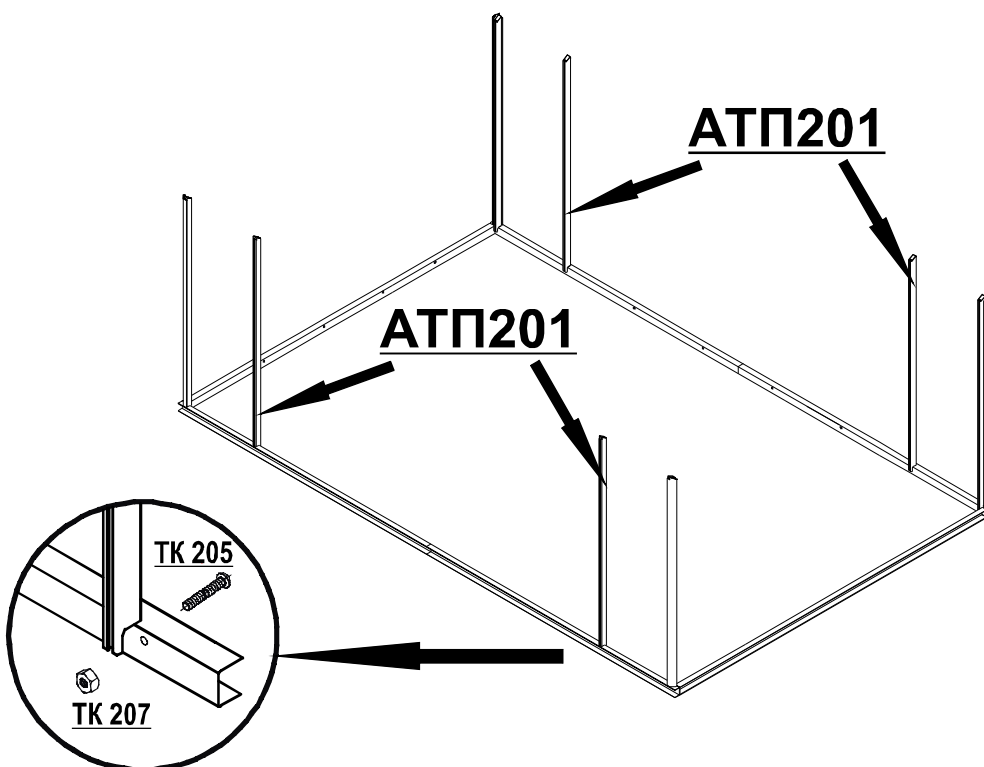

Установить на основания оставшиеся стойки теплицы боковые АТП201 и закрепить их при помощи винтов ТК203 и гаек с фланцем ТК207.

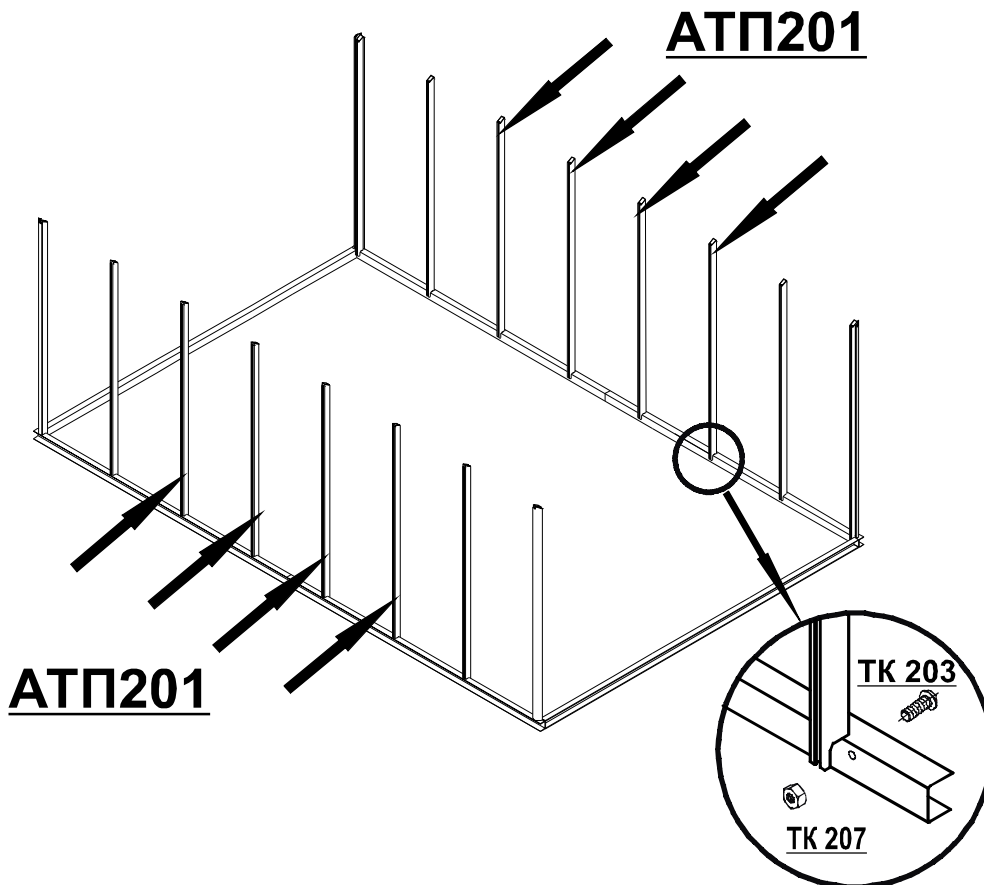

Установить на основания оставшиеся стойки переднего и заднего торца теплицы АТП003 – АТП008 и закрепить их при помощи винтов ТК205 и гаек с фланцем ТК207.

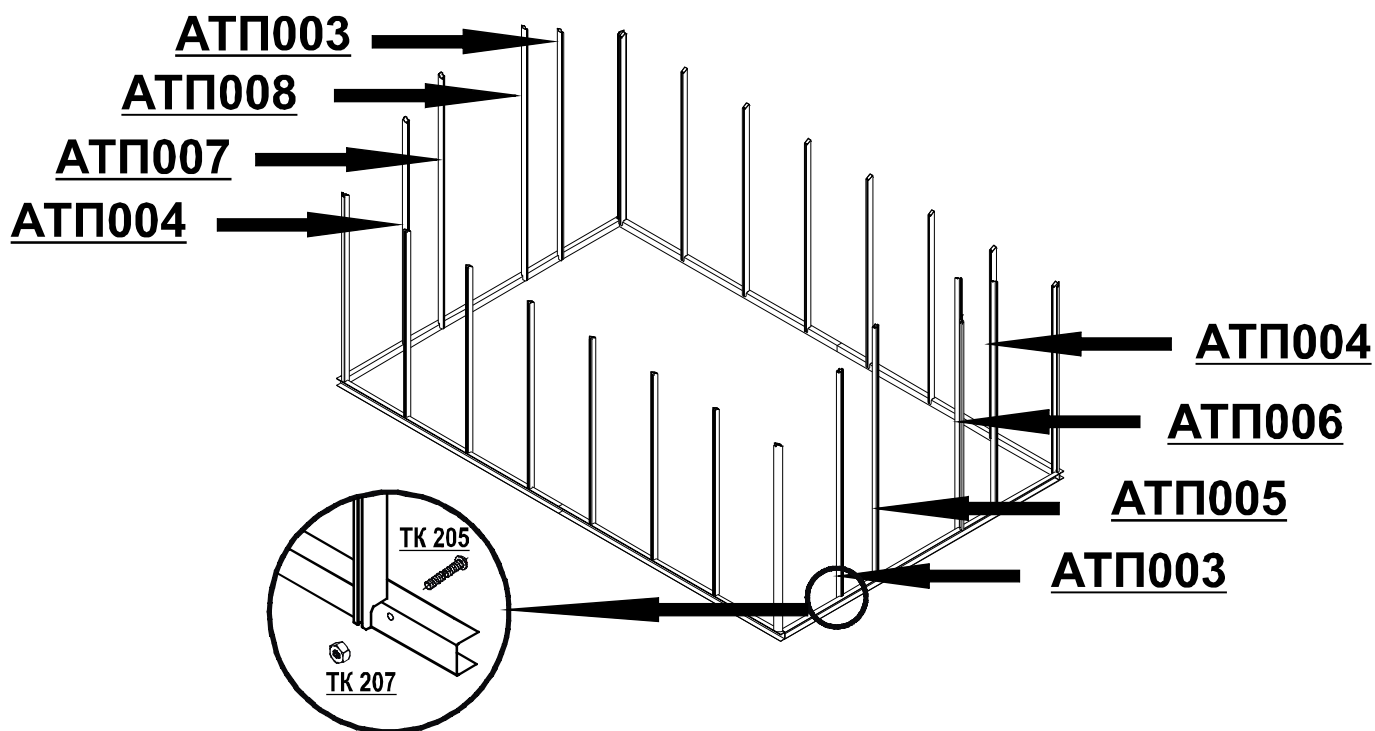

Установить на торцевые стойки теплицы АТП205, АТП206 и АТП207, АТП208 ригеля АТП400, при помощи соединительных элементов ТК101 и винтов ТК203.

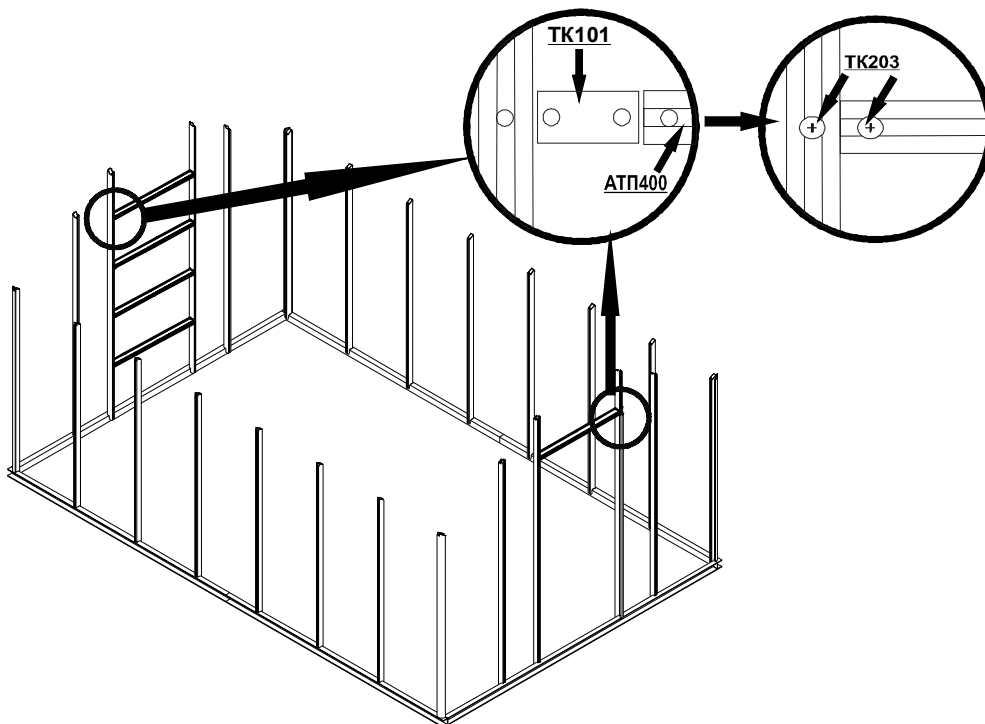

Установить на торцевые стойки теплицы АТП203 - АТП208 торцевые крышные шпроты АТП101 и АТП102, соединить их при помощи элементов ТК100 и винтов ТК203.

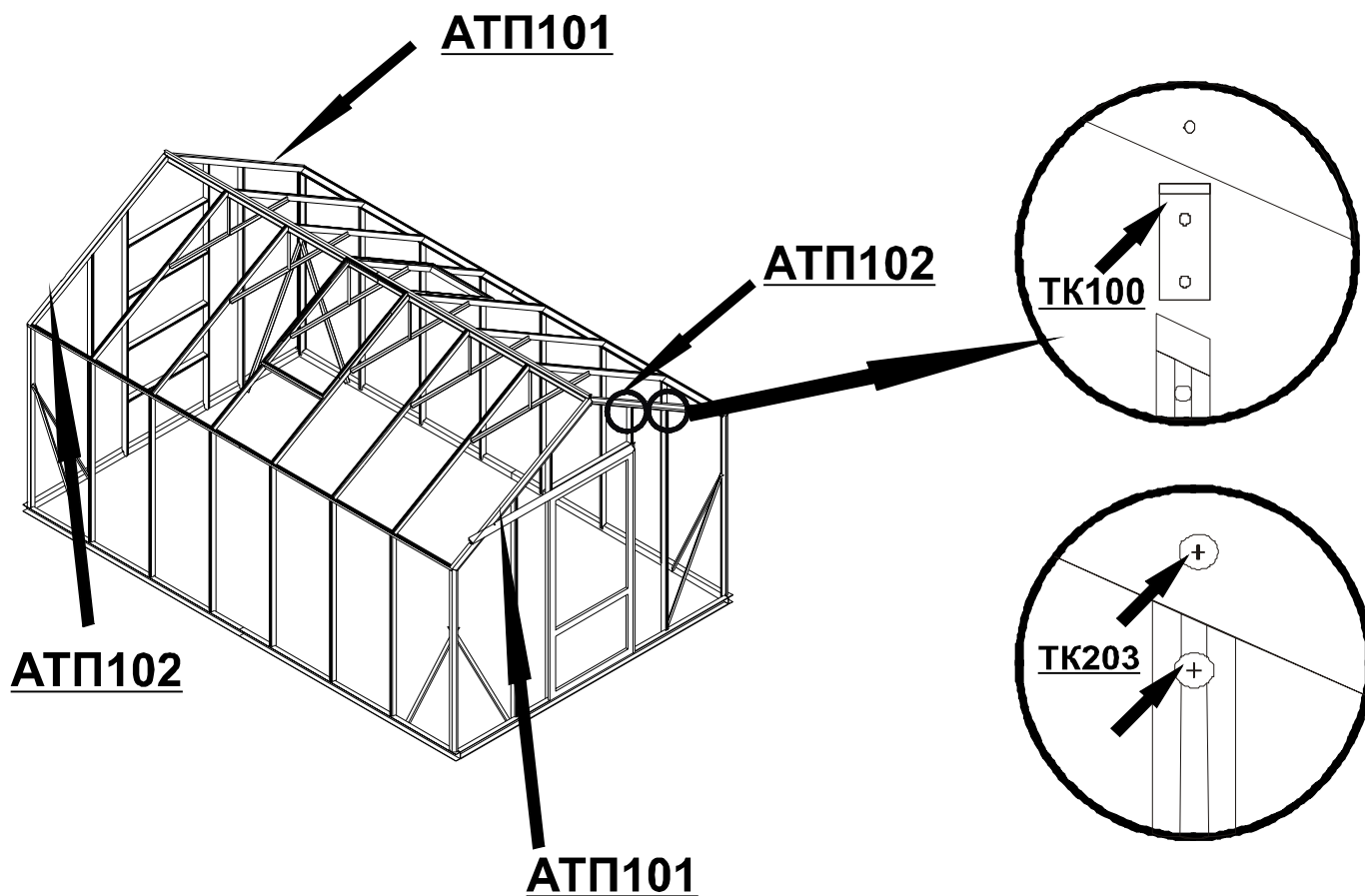

Собрать боковые коньки АТП251 и АТП252 при помощи соединительной планки ТК002, и соединительных элементов винтов ТК203 и гаек ТК202.

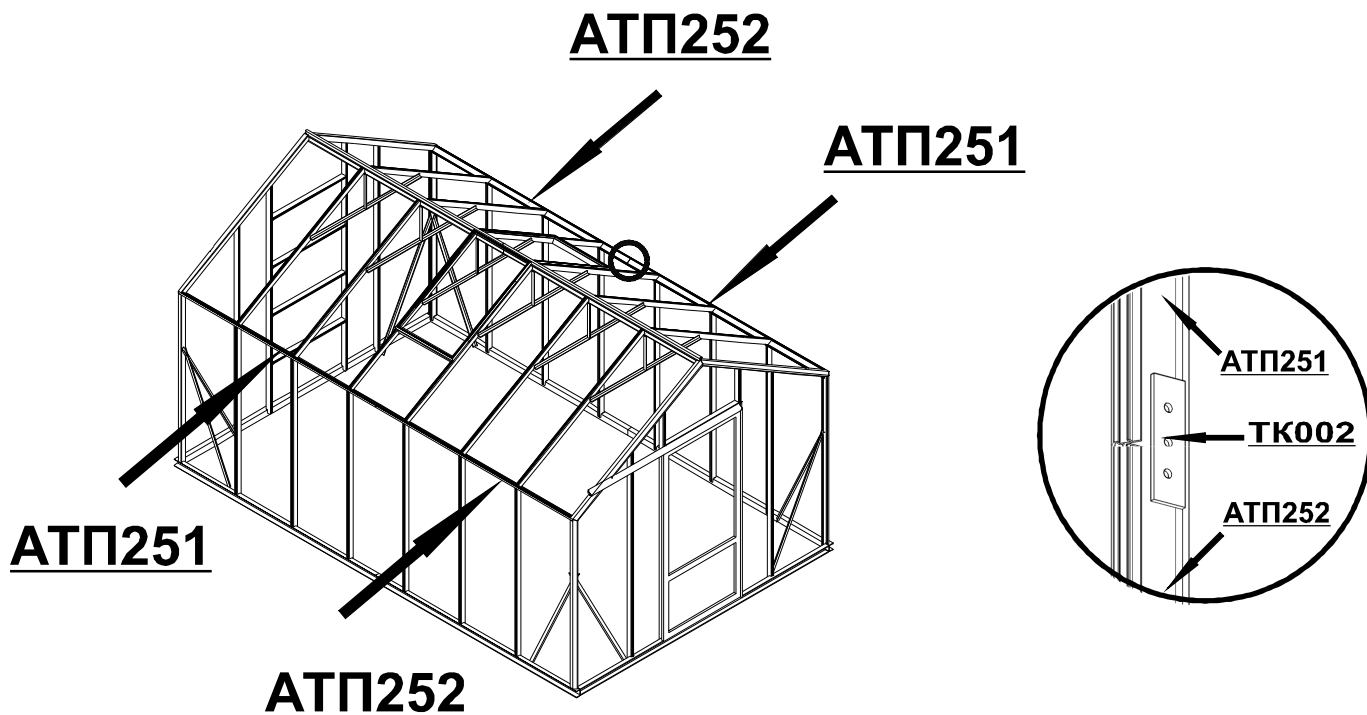

Положить боковой конек на стойки АТП001. Стойку АТП002 и торцевые крышные шпрсы соединить вместе с боковым коньком при помощи «сухаря» ТК001, «специального винта» ТК200 и гаек ТК202.

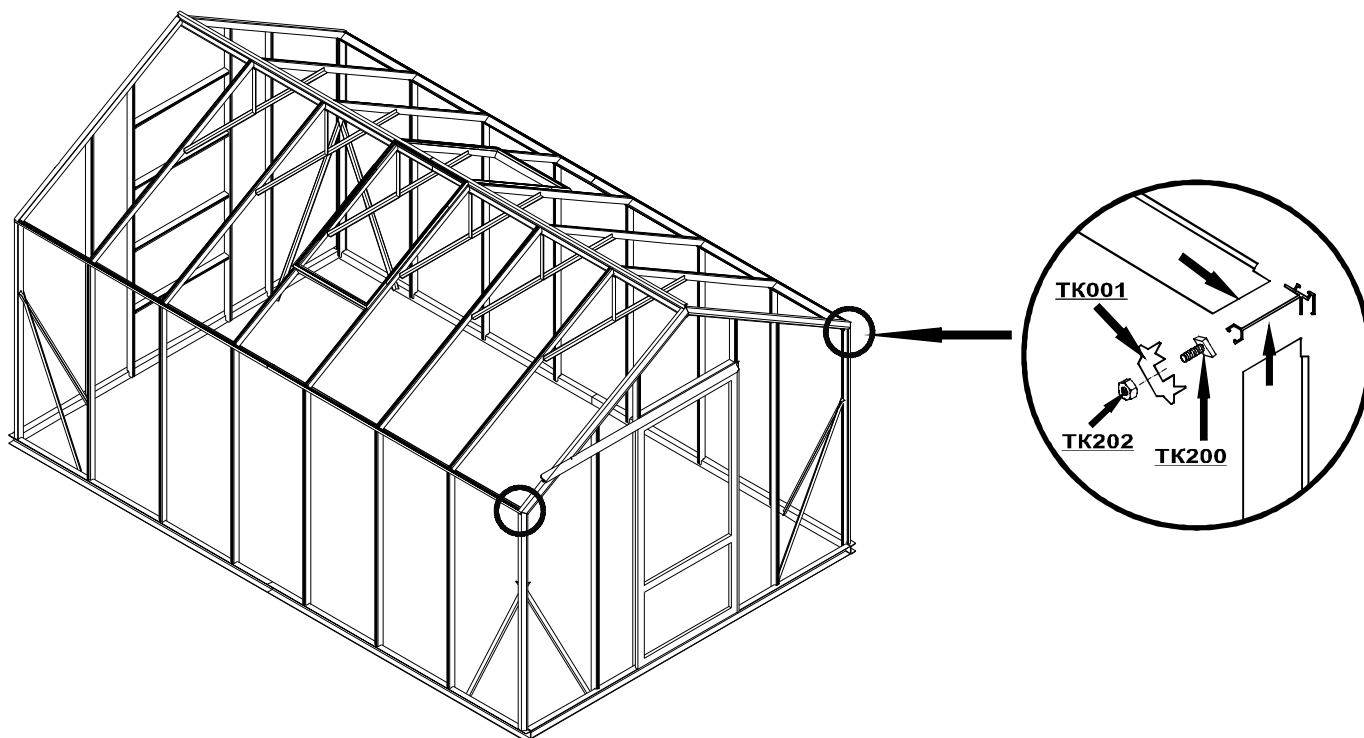

Собрать крышный конек АТП201 и АТП201 при помощи соединительной планки ТК002, и соединительных элементов винтов ТК203 и гаек ТК202.

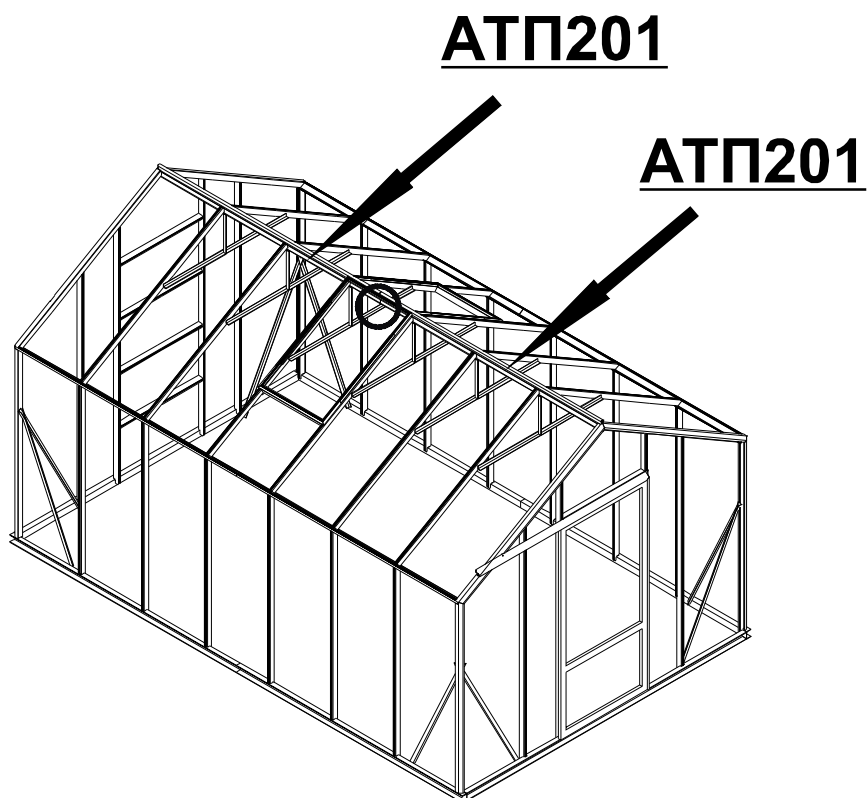

Вставить крышный конек в шпрсы крыши АТП101 и АТП102 и соединить вместе при помощи «сухаря» ТК001, «специального винта» ТК200 и гайки ТК202.

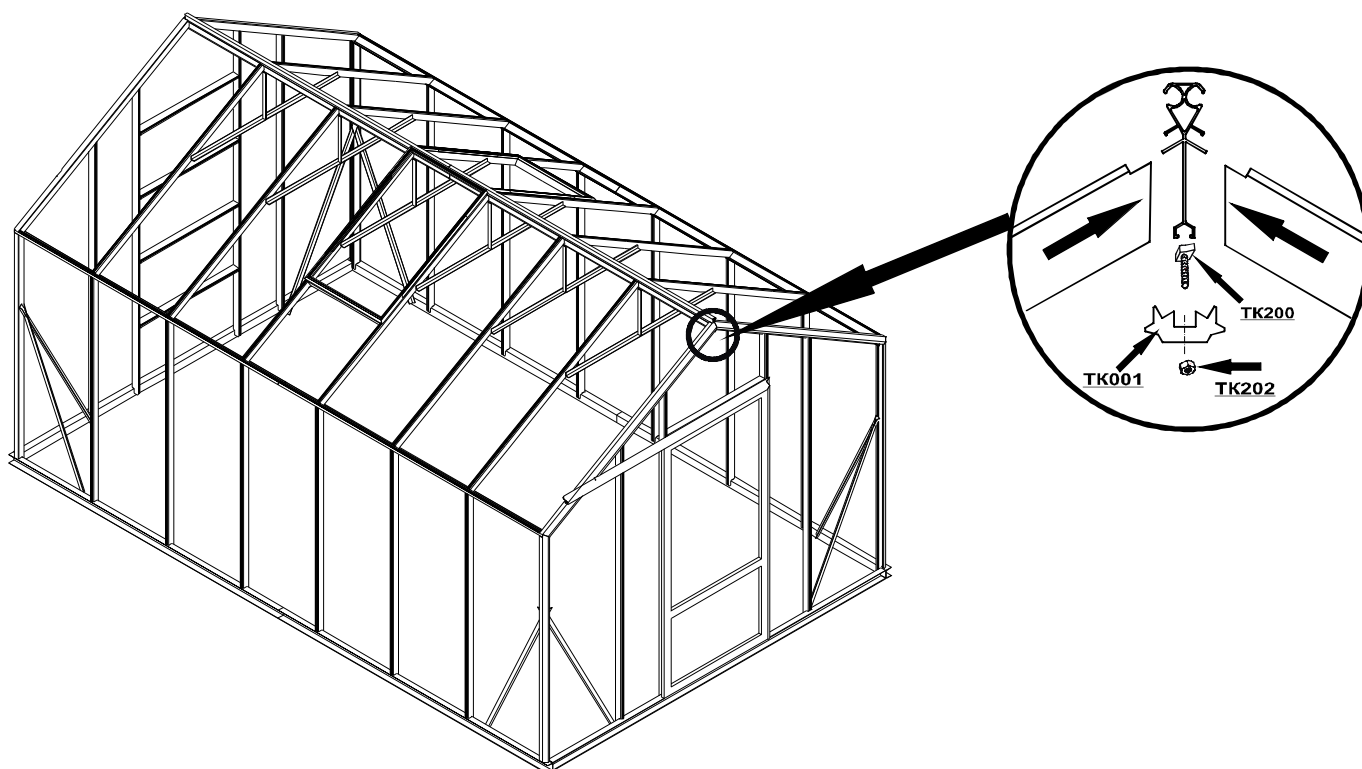

Установить, через одинаковое расстояние (590 мм между краями профилей) крышные шпрсы **АТП100**, соединив их с боковым коньком и боковой стойкой **АТП001**, а также между собой и крышным коньком, при помощи «сухаря» **ТК001**, «специального винта» **ТК200** и гаек **ТК202**.

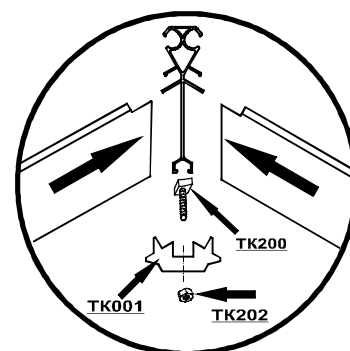
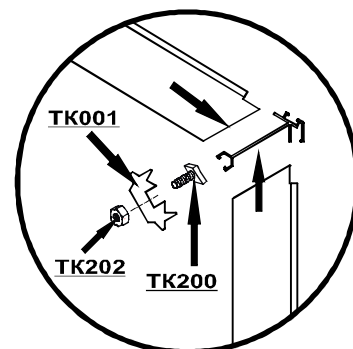
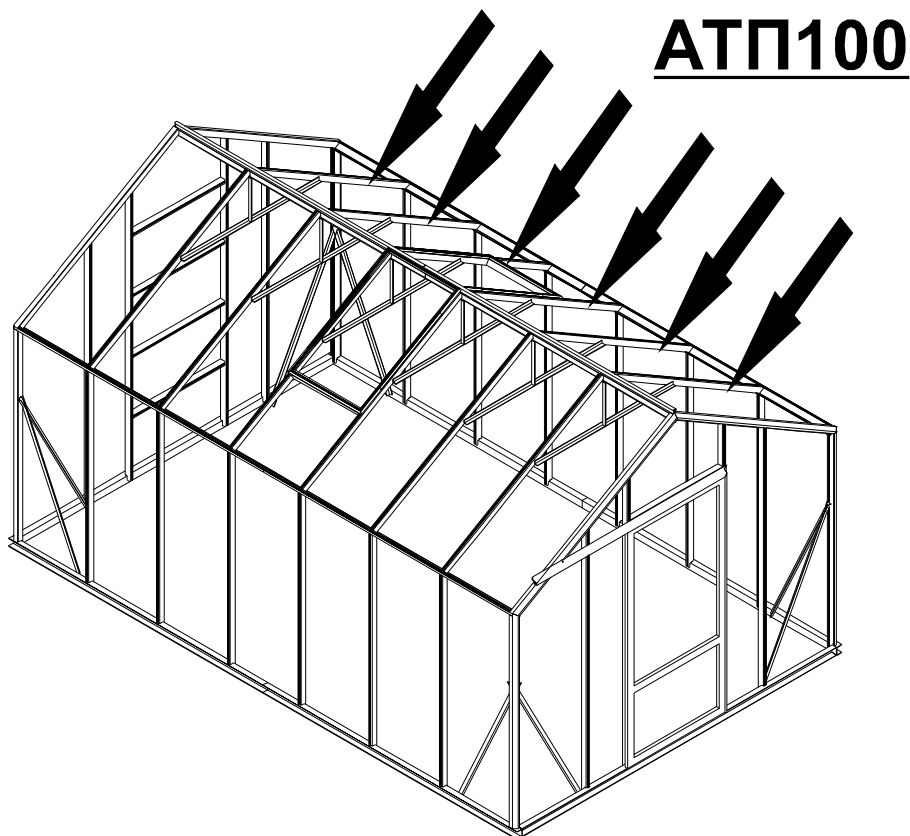

Собрать крышные растяжки **АТП500** и подвесы **АТП501** при помощи винтов **ТК203** и гаек **ТК202**. Установить их на крышные шпрсы **АТП100** при помощи винтов **ТК205** и гаек **ТК202**.

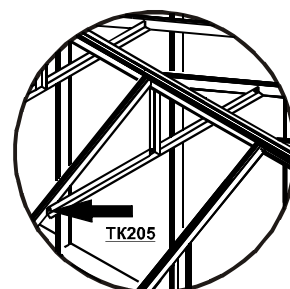
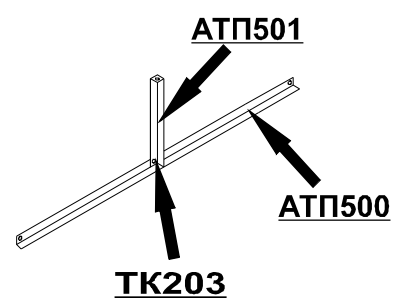
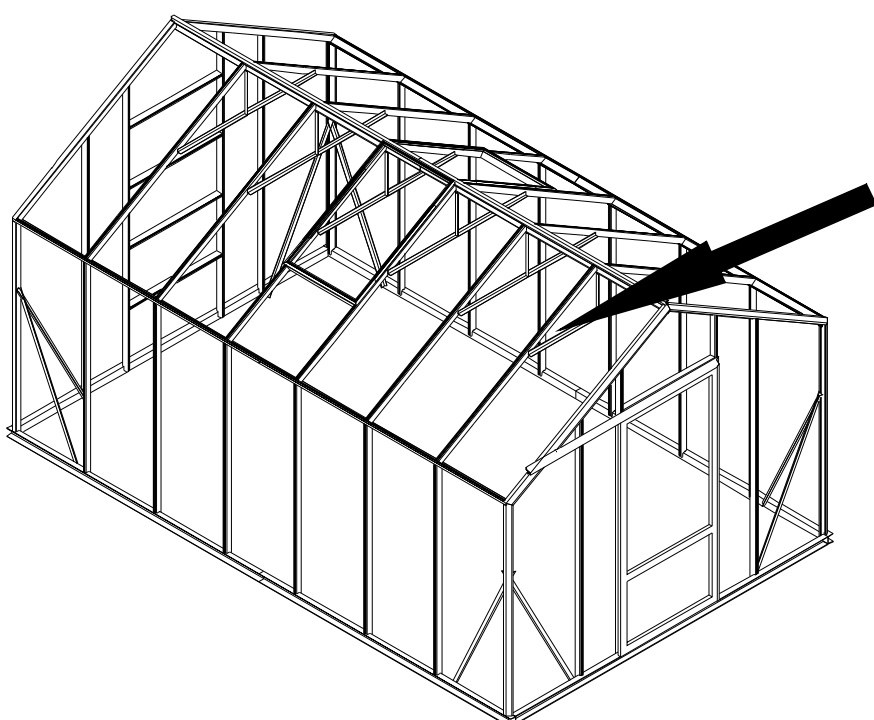

Установить угловые растяжки, используя для крепления кронштейн **TK106**.

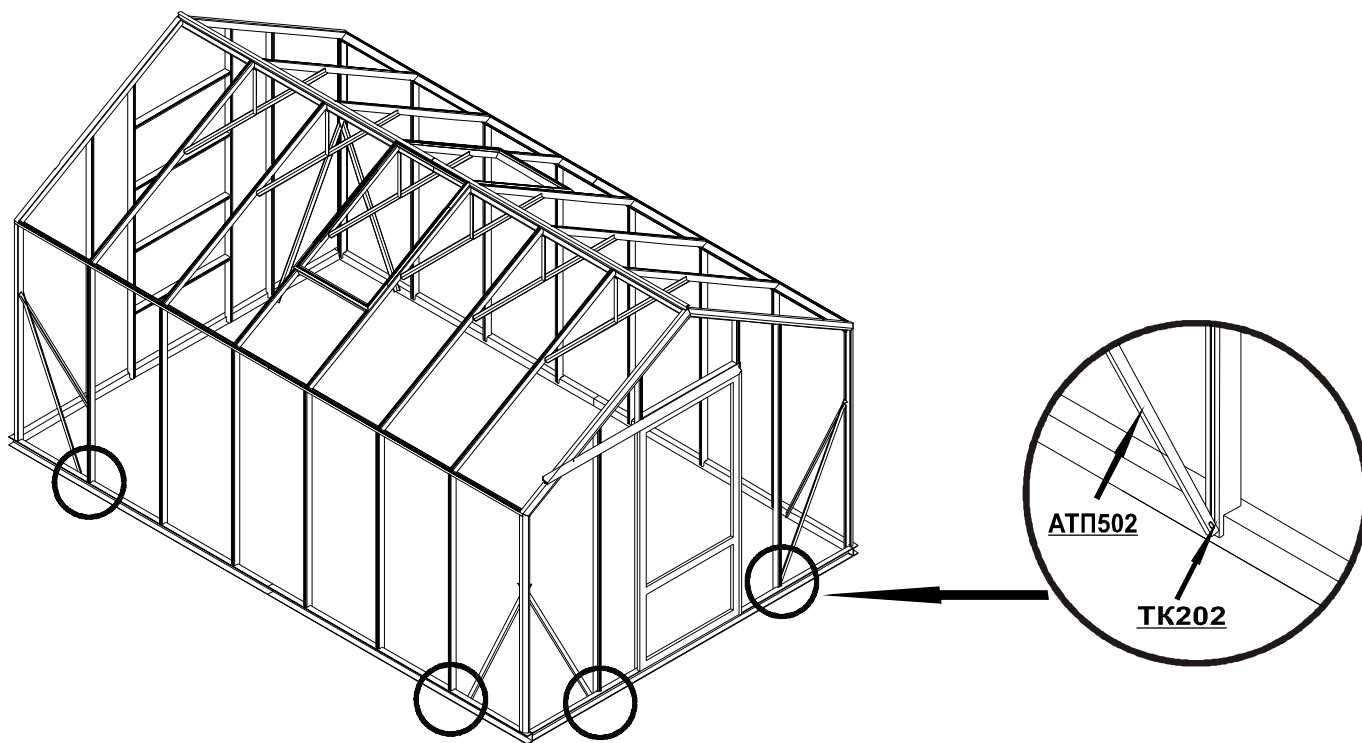
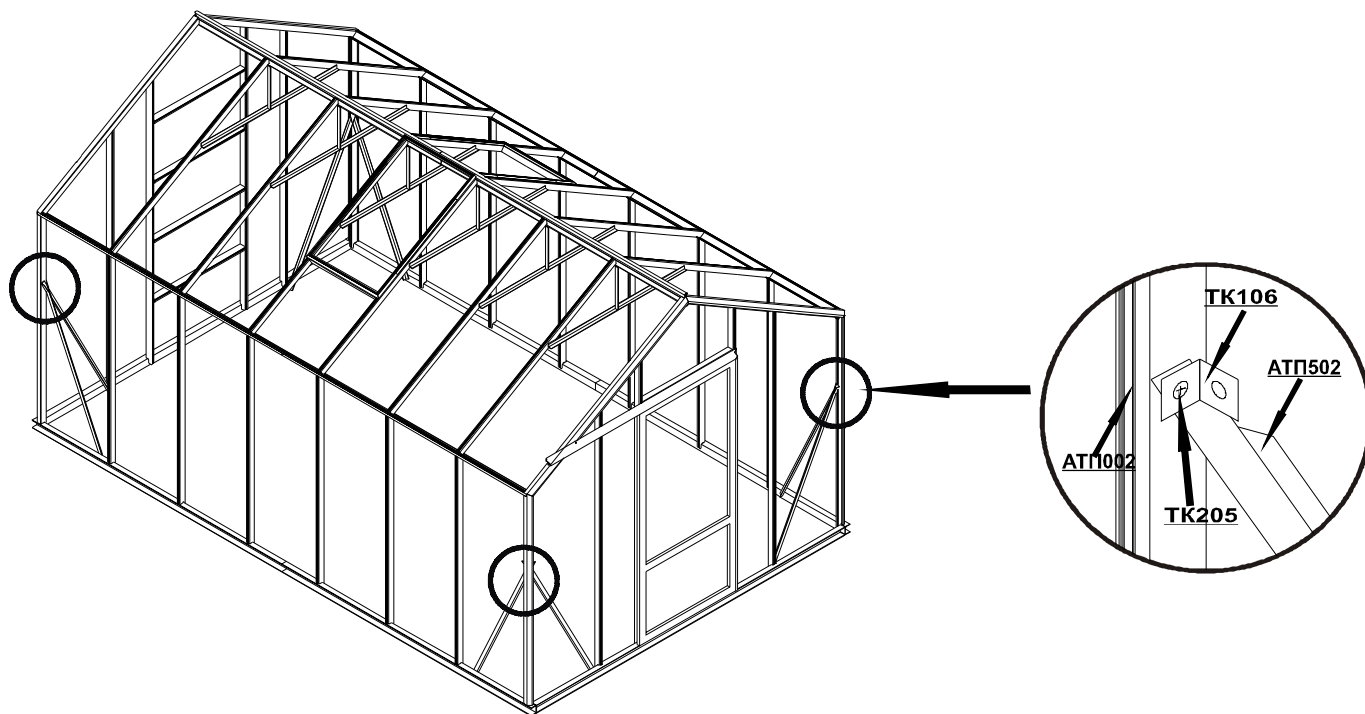

Установить ригеля под форточки **АТП401** при помощи соединительной планки **ТК003**, «специального» болта маленького **ТК201** и гаек **ТК202**.

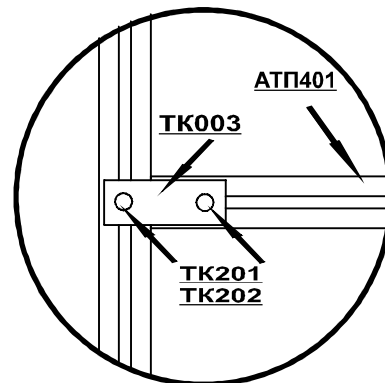
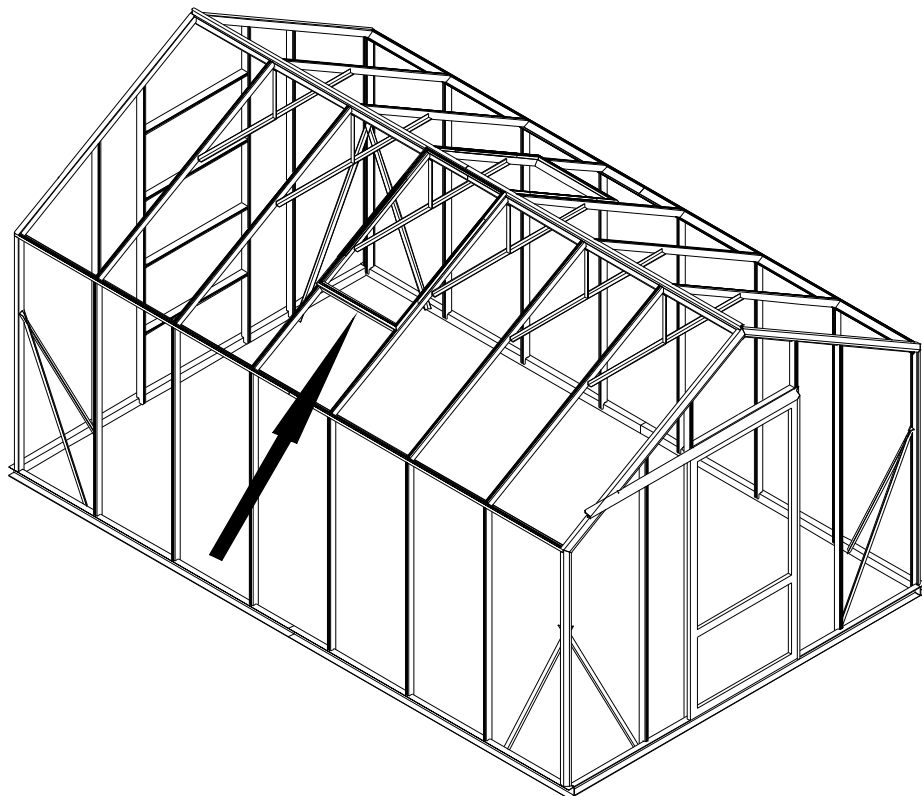

Установить заполнение и уплотнитель на крышу теплицы.

Внимание: резиновый уплотнитель ставится на все шпрсы теплицы кроме торцевых. Заполнение устанавливается от центра теплицы к торцам.

Шаг 1. Отрезается резиновый уплотнитель длиной равный размеру шпрса, и устанавливается от конька до середины шпрса.

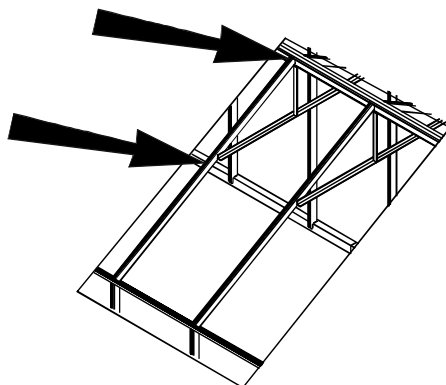

Шаг 2. На направляющие укладывается заполнение и аккуратно сдвигается вверх, пока верхняя кромка заполнения не зайдет до упора в паз верхнего конька, а нижняя кромка не встанет в упор нижнего конька.

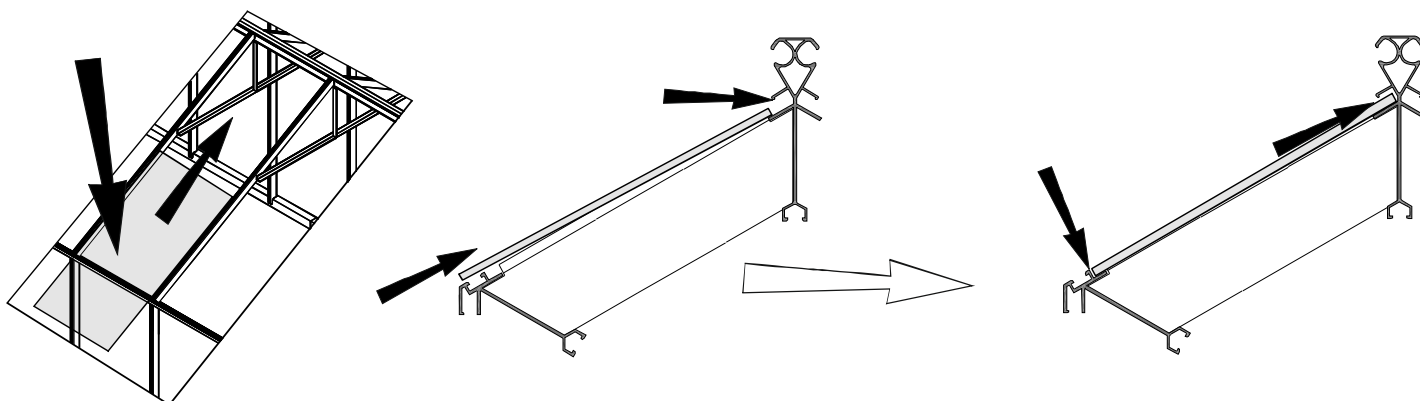

Шаг 3. После того как установлено заполнение, устанавливается резиновый уплотнитель от конька до середины шпрса (шаг 1) и устанавливается следующее заполнение (шаг 2).

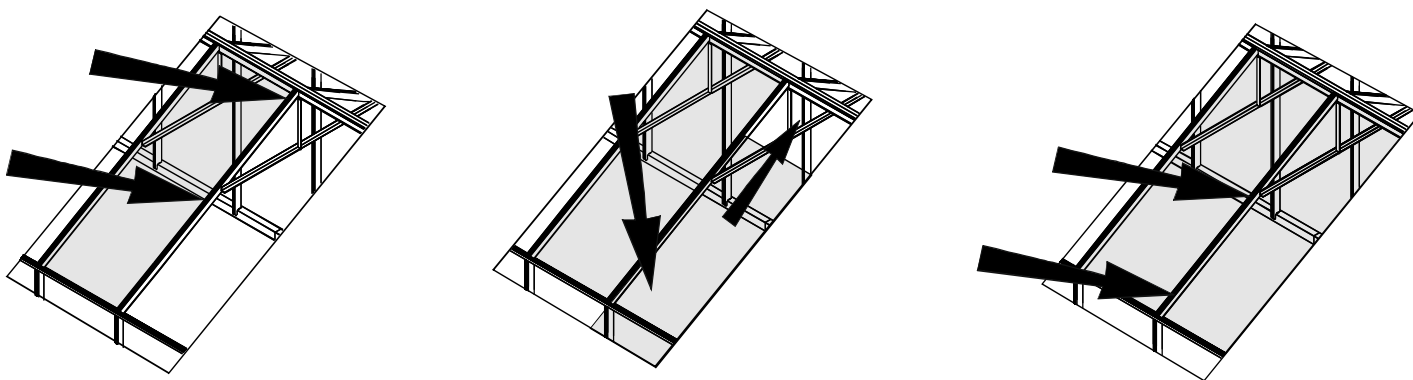

Шаг 4. Как только установлено рядом два заполнения, на шпрсе между ними устанавливается оставшийся неустановленный резиновый уплотнитель.

Внимание в местах установки форточки у резинового уплотнителя со стороны установки форточки удалить один «ус» при помощи ножа.

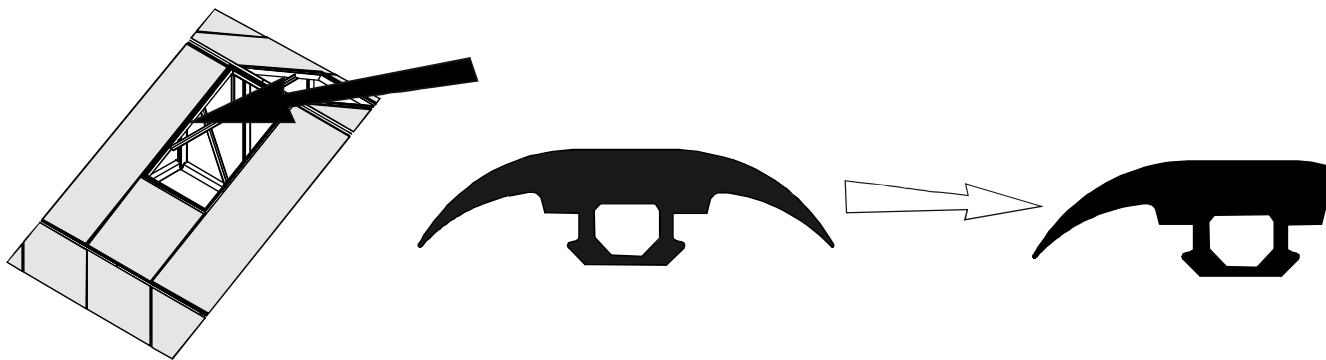

ВНИМАНИЕ! В местах стыковки резинового уплотнителя на крышных направляющих и бокового конька необходимо пройтись силиконовым герметиком.



Установить заполнение и уплотнитель на боковые части теплицы.

При установке заполнения под нижнюю кромку установить резиновый уплотнитель. (указать профиль и размеры нарезки нижнего уплотнителя). При использовании поликарбоната вместо резинового уплотнителя использовать пластиковый п-образный профиль (поставляется с поликарбонатом).

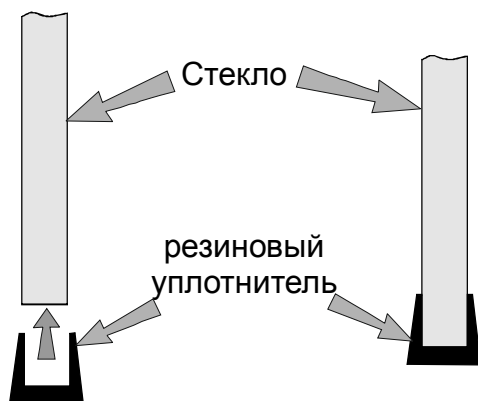

Заполнение устанавливается следующим образом: поднести заполнение и приложить верхней кромкой к боковым направляющим стойкам (рис. 1), далее по направляющим заполнение поднять вверх пока не зайдет до упора в паз бокового конька. Рис. 2., далее заполнение снизу необходимо прижать к направляющим стойкам рис. 3

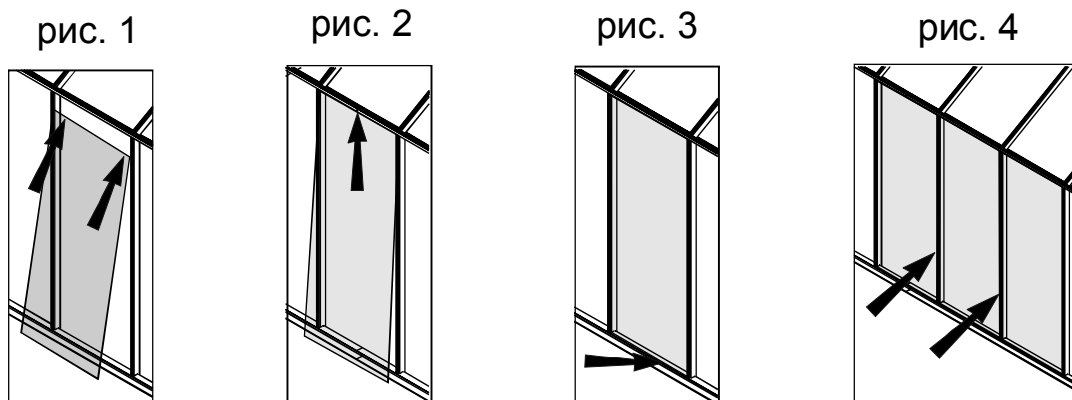

Когда установлено рядом два листа стекла (поликарбоната) установить на стойку между ними резиновый уплотнитель рис 4.

При установке бокового заполнения на торцах и перегородке использовать профиль нащельника АТП300 – АТП303.

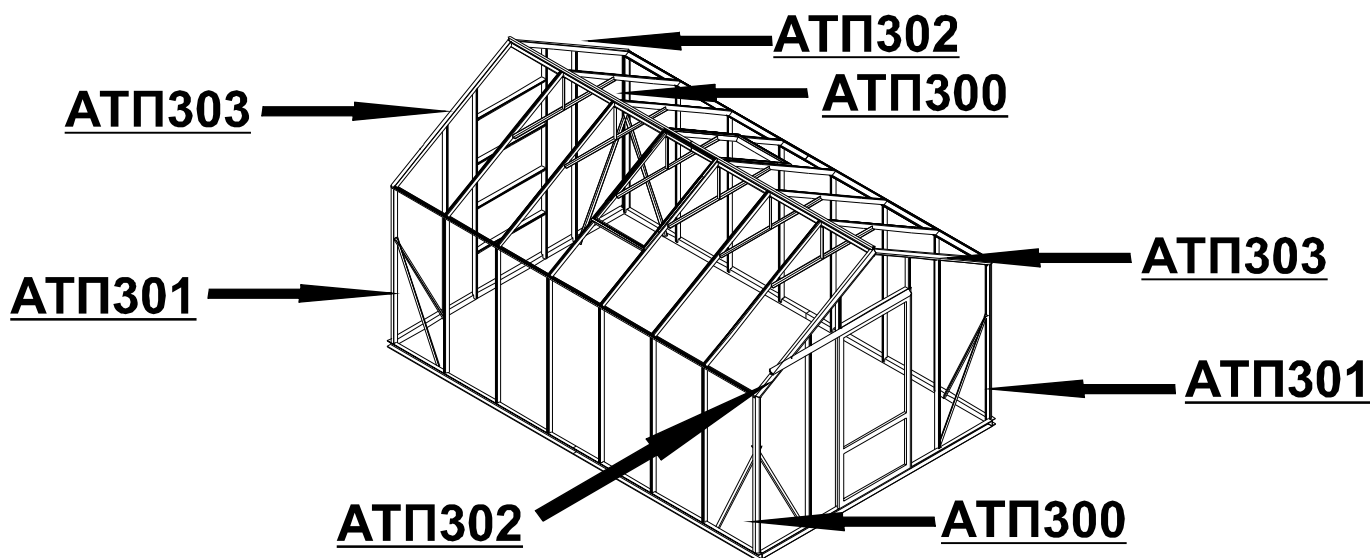

При использовании заполнения толщиной 4 мм, для уменьшения вибрации стекол и максимального прижатия заполнения к каркасу теплицы необходимо использовать доп. резиновый уплотнитель ТРУ003, устанавливается он с наружной стороны по всему периметру нащельников. При использовании заполнения толщиной 6 мм по периметру нащельников необходимо пройти силиконовым герметиком.

Собрать и установить форточки на крышу теплицы.

В готовую рамку форточки установить стекло, по периметру установить резиновый уплотнитель, установить ручку на форточку, в местах стыковки резинового уплотнителя пройти силиконовым герметиком.

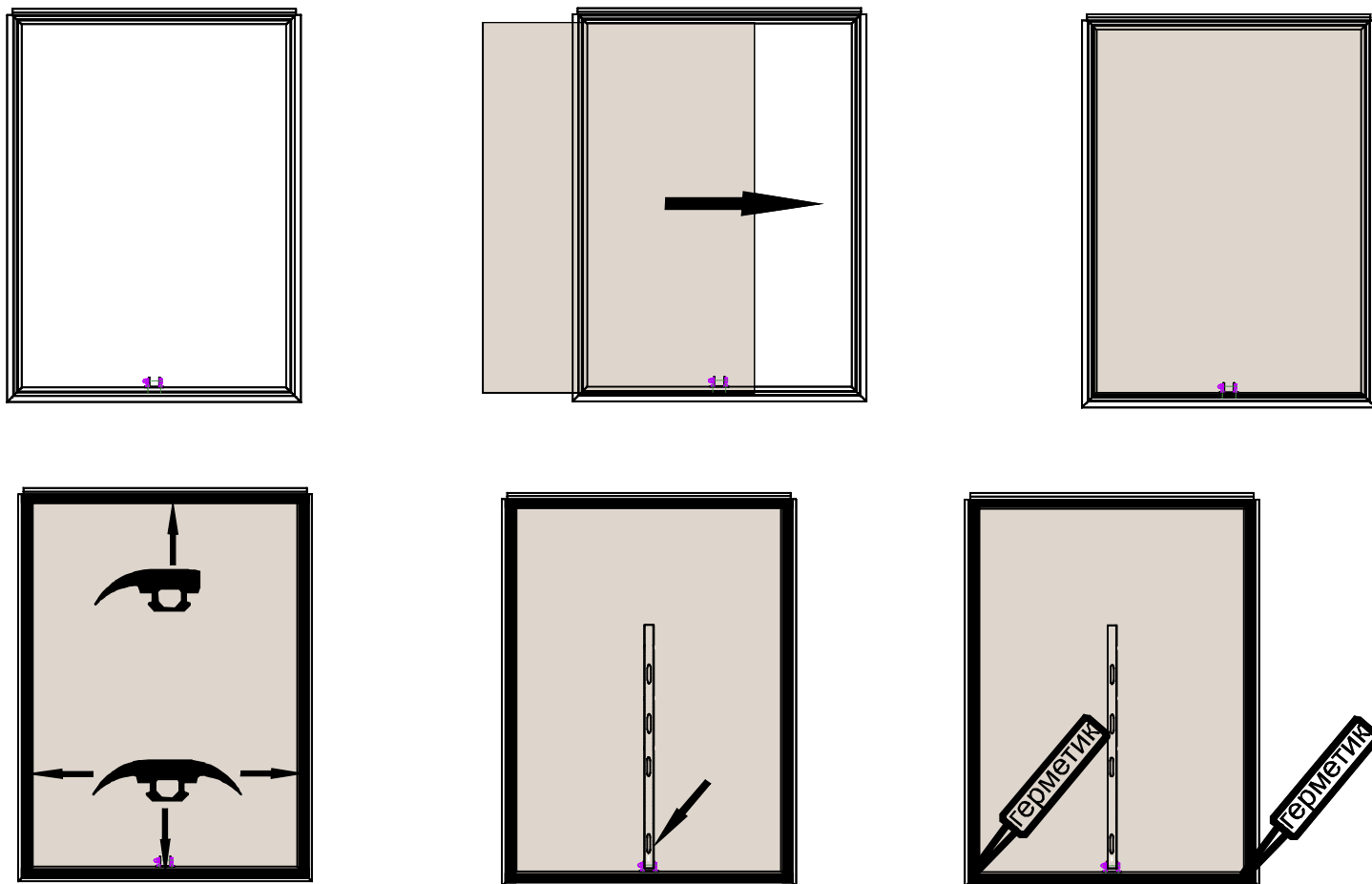

Установить готовые форточки в теплицу как показано на рисунках:

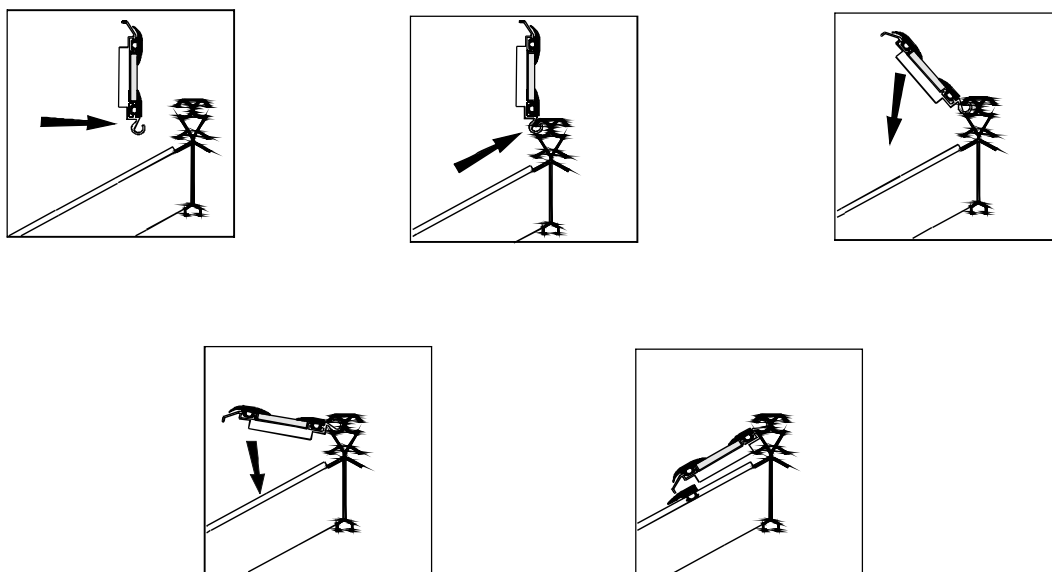

Установить дверные нащельники **АТП600** и **АТП601** , закрыв их к стойкам теплицы при помощи специальных болтов

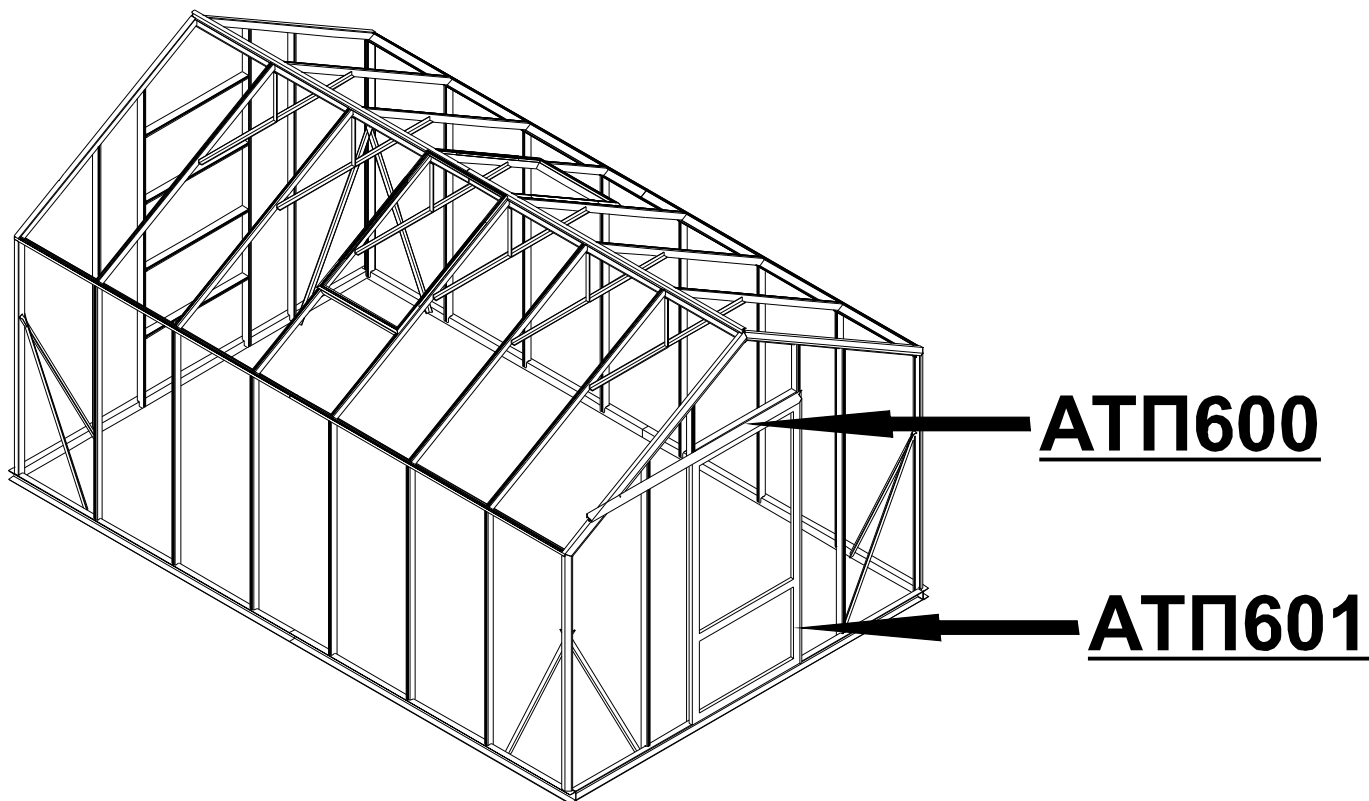

Установить заполнение в двери (каркас двери поставляется в собранном виде). Открутить крепление **ТК203** от верхней направляющей двери **АТП602**, на боковых стойках и снять верхнюю направляющую.

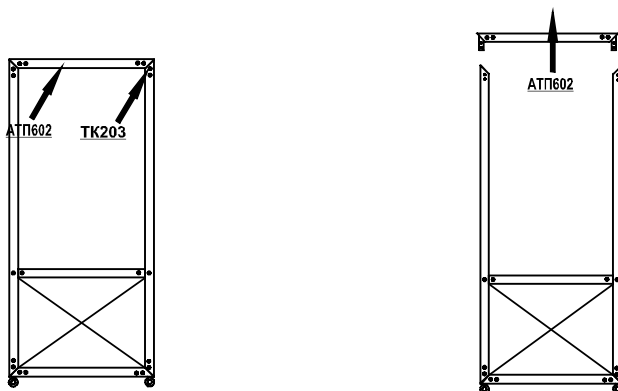

Вставить в двери заполнение и установить обратно верхнюю направляющую **АТП602** закрепив ее при помощи винтов **ТК203**. По периметру установленного заполнения с двух сторон необходимо установить резиновый уплотнитель **ТРУ004**.

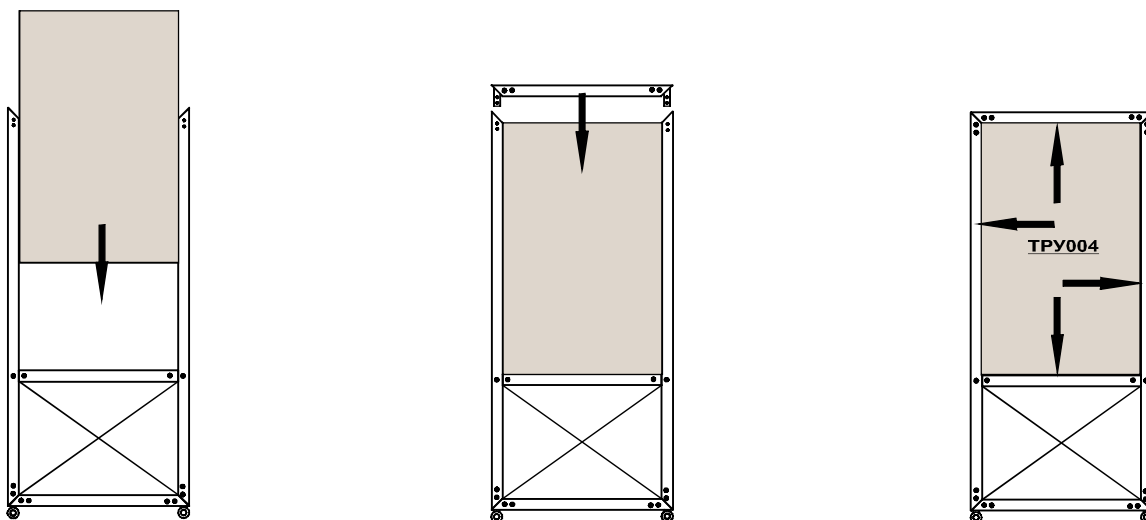

Установить на нижние основания теплицы **ОТ001** направляющие для двери **ОТН**.

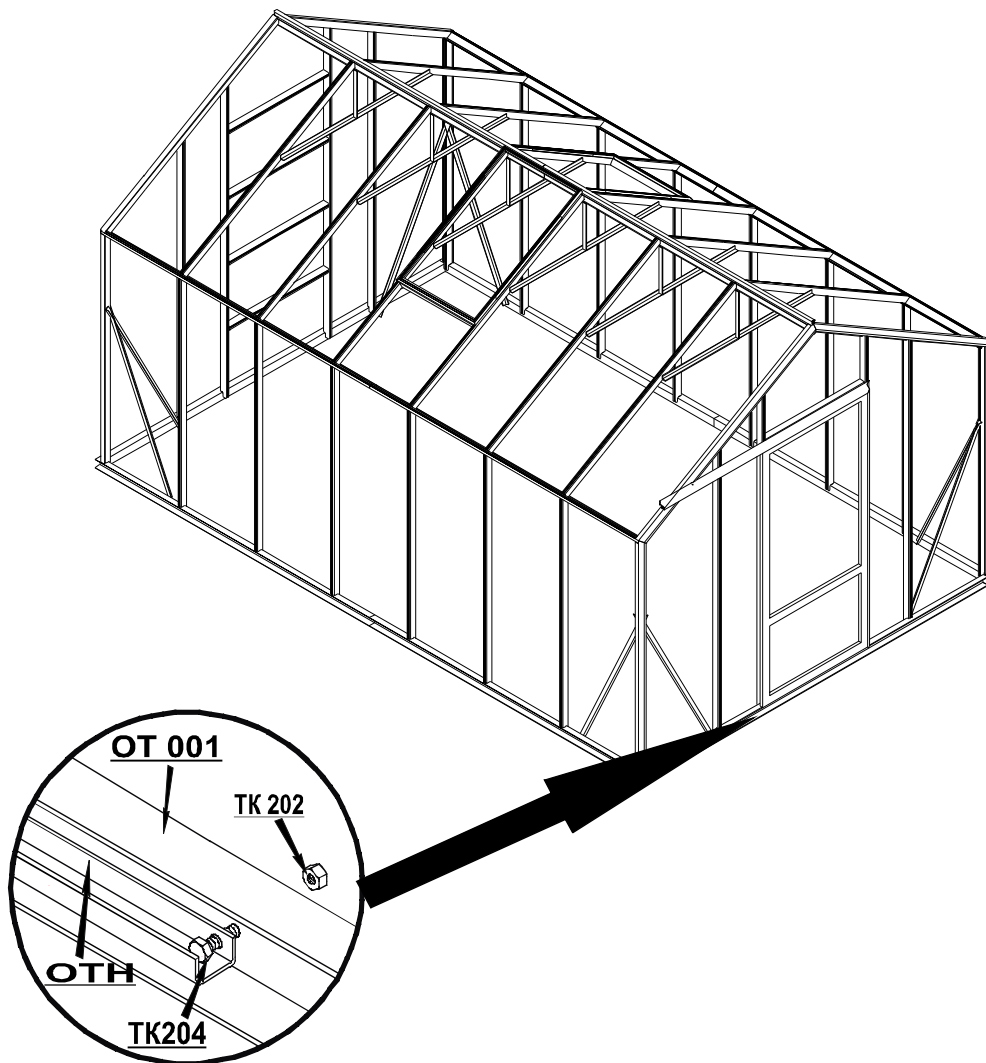

Установить двери в теплицу, так чтобы нижний ролик дверей опирался на направляющую **ОТН**, а верхняя вкладка зацеплялась за верхнюю направляющую.

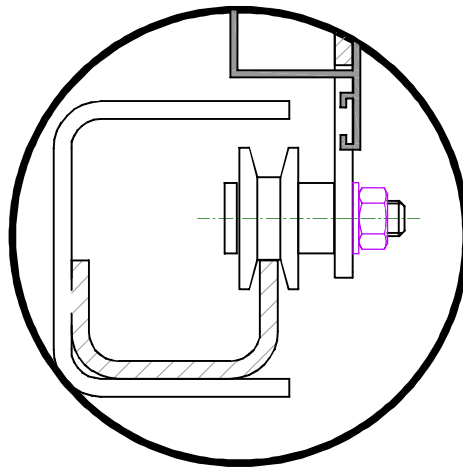
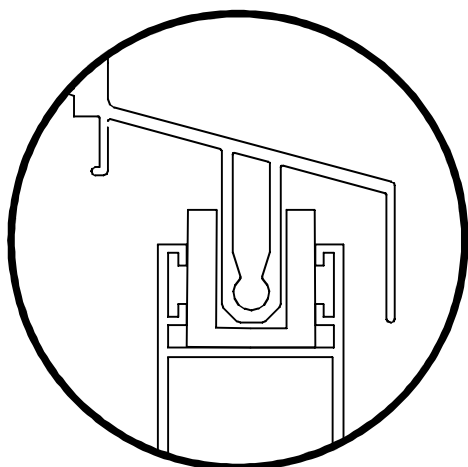

На стойку теплицы **АТП005** установить щеточный уплотнитель. Поставить на дверь ручку **ТК004** (с наружной стороны двери) и планку упор **ТК005** (с внутренней стороны двери) при помощи саморезов **ТК206**. Смазать при помощи специальных средств нижние ролики двери и верхние вкладки для лучшего открывания дверей.

Гарантийные обязательства.

Гарантийный срок эксплуатации – 12 месяцев со дня продажи теплицы.

В случае отсутствия отметки о продаже (штамп, чек) гарантийный срок исчисляется со дня выпуска теплицы предприятием – изготовителем и составляет 18 месяцев.

Гарантия не распространяется на стекло и поликарбонат.

При не соблюдении рекомендаций по устройству фундамента под теплицу, изготовитель не гарантирует сохранность стеклянного ограждения.

Теплица «Botanik»

Изготовитель: ООО «АлюмВерк».

Площадь - 12 м².

Заводской номер _____

Дата выпуска: _____

Правила транспортировки.

Для транспортировки комплекта теплицы до места назначения необходим автомобиль, приспособленный для грузовых перевозок.

Во время погрузо-разгрузочных работ и транспортирования теплица не должна подвергаться резким ударам. Соблюдайте правила техники безопасности при выполнении транспортировки и погрузо-разгрузочных работах. Все элементы конструкции и материалы при транспортировке должны быть надежно закреплены, чтобы исключить трение друг о друга, а также о кузов перевозящего транспорта. При транспортировке и хранении детали теплицы должны быть защищены от воздействия атмосферных осадков, механических повреждений, и действия агрессивных веществ.

Для перевозки комплекта стекла, автомобиль должен быть оборудован специальной пирамидой для перевозки стекла.

Не соблюдение правил перевозки может вызвать повреждение конструкции, лакокрасочного покрытия и укрывного материала.

Важно! Прочтите это внимательно.

- Установка теплицы должна проводиться только в сухую и безветренную погоду. Не пытайтесь собрать теплицу при сильном ветре.
- После сборки обязательно прикрепите теплицу к фундаменту.
- Не использовать материалы теплицы в иных целях, не предусмотренных прямому назначению.
- Для обеспечения сохранности остекления кровли и конструкции теплицы в зимний период необходимо производить очистку кровли не реже чем один раз в месяц.
- Запрещается эксплуатировать теплицу с разрушенными стеклами.
- Всегда надевайте перчатки во время работы со стеклами.
- Разбитое стекло должно быть выброшено в контейнер для мусора.
- В теплицы возможно использование поликарбоната толщиной только 6 мм.
- При установке поликарбоната необходимо соблюдать правильную сторону.
- При использовании в качестве заполнения стекла толщиной 4 мм, для устранения вибрации и максимального прижатия к каркасу может быть использован специальный резиновый уплотнитель, либо применить специальный силиконовый герметик.
- Закройте все вентиляционные отверстия крыши при сильном ветре.
- Обеспечьте хорошую вентиляцию в жаркие дни, открыв все форточки и дверь.

Если теплица окрашена:

Допускается отсутствие покрытия на узлах.

Ролики двери, крепежные и соединительные детали окраске не подлежат.

В связи с постоянной работой по совершенствованию изделия, предприятие изготовитель оставляет за собой право внесения конструктивных изменений, не ухудшающих параметры и качество изделия.